

Duschabtrennungen | **Ganzglas**



Transparenz und Design.





TAKE Ganzglas

AUSSTATTUNG **Rahmenlose Eleganz**
 | Standardglas Kristall hell | Alle Glasarten inkl. SpriClean
Glasstärken
 | Türen 6 mm, Seitenteile 8 mm

Sondergläser | wahlweise gegen Mehrpreis erhältlich
 | Weißglas | Chinchilla | Mastercarre | satiniertes Glas
 | Alle Glasarten inkl. SpriClean



SpriClean | Das Plus für Ihre Reinigung
 | Mit der Oberflächenveredelung SpriClean perlen Wassertropfen ganz leicht ab. Gut für eine schnelle, einfache und hygienische Reinigung

Beschlagsoberfläche
 | glanzverchromt

Türgriffe
 | Türgriffhöhe ist immer halbe Kabinenhöhe | Der Griff kann nicht oberflächenbündig geliefert werden

WICHTIGE MONTAGEHINWEISE **Türen**
 | Bei allen Modellen sind die Türen nur nach außen zu öffnen

Modelle mit Türbefestigung an der Wand
 | Bei umlaufenden Bordüren mit mehr als 4 mm Überstand ist eine Wandbefestigung technisch nicht möglich | Da die Bandlasche außen befestigt wird, sind mindestens 30 mm Mauerwerk ab Außenkante Wanne erforderlich



Reinigung
 Die innen bündig im Glas versenkten Beschlagteile erleichtern die Reinigung und lassen Ihre Glasdusche nahtlos glänzen.

Senkrechte und waagerechte Schrägschnitte (+/- 2 mm bis +/- 20 mm) sind im Preis enthalten.
 Abweichende Maße auf Anfrage möglich.
 Alle Preise verstehen sich zzgl. der gesetzlichen MwSt. | Stand Juli 2009

[1] Gegen Aufpreis können Haltesysteme geliefert werden (siehe Extras).
 [2] Das Seitenteil wird neben der Badewanne auf Z-Winkel gestellt und die Glaskante nach unten mit Magnetträgerprofil verlängert.
 [3] Magnetträgerprofil an der Wand ist nur in Alu hochglanzpoliert erhältlich.
 [4] Aufmaß und Bearbeitung ausschließlich mittels Aufmaßschablone 92-009A (Acryl) möglich, bitte vom Werk anfordern | Siebdruck auf Rundscheiben nicht möglich | Lieferzeit für Sonder-Rundgläser ca. 10 Wochen.
 [5] Die maximale Türbreite beträgt 700 mm bei einer Höhe von 2000 mm.
 [6] Die maximale Türbreite beträgt 1000 mm.

TAKE Ganzglas

Beschlagsoberfläche glanzverchromt

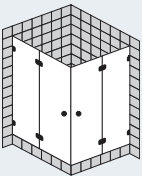
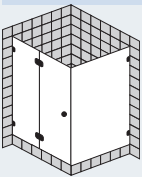
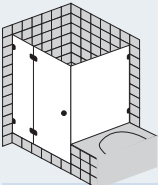
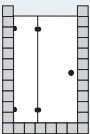
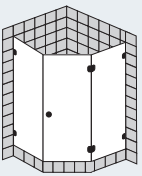
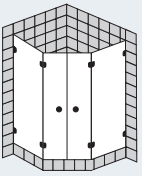
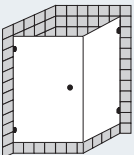
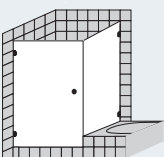
Modell	Größe bis	Bestell-Nr.	Kristallglas hell inkl. SpriClean	Aufpreis Sonderglas
	800 x 800 x 2000 mm	FAX10.8 ^[5]	1.699,- €	601,- €
	900 x 900 x 2000 mm	FAX10.9 ^[5]	1.699,- €	601,- €
	1000 x 1000 x 2000 mm	FAX10.0 ^[5]	1.699,- €	601,- €
	800 x 800 x 2000 mm	FAX11.8 ^{[1][5]}	1.515,- €	559,- €
	900 x 900 x 2000 mm	FAX11.9 ^{[1][5]}	1.515,- €	559,- €
	1000 x 1000 x 2000 mm	FAX11.0 ^{[1][5]}	1.515,- €	559,- €
 Seitenteil steht neben Badewanne auf Z-Lasche.	800 x 800 x 2000 mm	FAX12.8 ^{[1][2][3][5]}	1.564,- €	559,- €
	900 x 900 x 2000 mm	FAX12.9 ^{[1][2][3][5]}	1.564,- €	559,- €
	1000 x 1000 x 2000 mm	FAX12.0 ^{[1][2][3][5]}	1.564,- €	559,- €
	800 x 2000 mm	FAX21.8 ^{[3][5]}	1.018,- €	334,- €
	900 x 2000 mm	FAX21.9 ^{[3][5]}	1.018,- €	334,- €
	1000 x 2000 mm	FAX21.0 ^{[3][5]}	1.018,- €	334,- €
	900 x 900 x 2000 mm	FAX51.9 ^{[1][5]}	1.570,- €	598,- €
	1000 x 1000 x 2000 mm	FAX 51.0 ^{[1][5]}	1.570,- €	598,- €
	900 x 900 x 2000 mm	FAX52.8 ^{[1][5]}	1.740,- €	629,- €
	1000 x 1000 x 2000 mm	FAX 52.0 ^{[1][5]}	1.740,- €	629,- €
	800 x 800 x 2000 mm	FAX13.8 ^[1]	1.497,- €	559,- €
	900 x 900 x 2000 mm	FAX13.9 ^[1]	1.497,- €	559,- €
	1000 x 1000 x 2000 mm	FAX13.0 ^[1]	1.497,- €	559,- €
 Seitenteil steht neben Badewanne auf Z-Lasche.	800 x 800 x 2000 mm	FAX14.8 ^[1]	1.554,- €	559,- €
	900 x 900 x 2000 mm	FAX14.9 ^[1]	1.554,- €	559,- €
	1000 x 1000 x 2000 mm	FAX14.0 ^[1]	1.554,- €	559,- €

Senkrechte und waagerechte Schrägschnitte (+/- 2 mm bis +/- 20 mm) sind im Preis enthalten.
 Abweichende Maße auf Anfrage möglich.
 Alle Preise verstehen sich zzgl. der gesetzlichen MwSt. | Stand Juli 2009

[1] Gegen Aufpreis können Haltesysteme geliefert werden (siehe Extras).
 [2] Das Seitenteil wird neben der Badewanne auf Z-Winkel gestellt und die Glaskante nach unten mit Magnetträgerprofil verlängert.
 [3] Magnetträgerprofil an der Wand ist nur in Alu hochglanzpoliert erhältlich.
 [4] Aufmaß und Bearbeitung ausschließlich mittels Aufmaßschablone 92-009A (Acryl) möglich, bitte vom Werk anfordern | Siebdruck auf Rundscheiben nicht möglich | Lieferzeit für Sonder-Rundgläser ca. 10 Wochen.
 [5] Die maximale Türbreite beträgt 700 mm bei einer Höhe von 2000 mm.
 [6] Die maximale Türbreite beträgt 1000 mm.

TAKE Ganzglas

Beschlagsoberfläche glanzverchromt

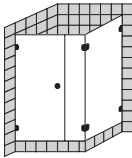
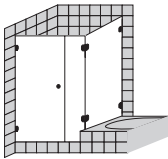
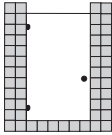
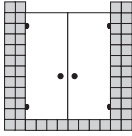
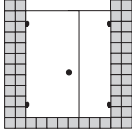
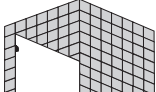
Modell	Größe bis	Bestell-Nr.	Kristallglas hell inkl. SpriClean	Aufpreis Sonderglas
	800 x 800 x 2000 mm	FAX17.8	1.559,- €	559,- €
	900 x 900 x 2000 mm	FAX17.9	1.559,- €	559,- €
	1000 x 1000 x 2000 mm	FAX17.0	1.559,- €	559,- €
 Seitenteil mit Eckausschnitt auf Badewanne.	800 x 800 x 2000 mm	FAX18.8	1.629,- €	559,- €
	900 x 900 x 2000 mm	FAX18.9	1.629,- €	559,- €
	1000 x 1000 x 2000 mm	FAX18.0	1.629,- €	559,- €
	800 x 2000 mm	FAX20.8 ^[3]	1.088,- €	334,- €
	900 x 2000 mm	FAX20.9 ^[3]	1.088,- €	334,- €
	1000 x 2000 mm	FAX20.0 ^[3]	1.088,- €	334,- €
	800 x 2000 mm	FAX22.8	1.471,- €	409,- €
	900 x 2000 mm	FAX22.9	1.471,- €	409,- €
	1000 x 2000 mm	FAX22.0	1.471,- €	409,- €
	1200 x 2000 mm	FAX22.1	1.471,- €	409,- €
	800 x 2000 mm	FAX23.8	1.204,- €	409,- €
	900 x 2000 mm	FAX23.9	1.204,- €	409,- €
	1000 x 2000 mm	FAX23.0 ^[1]	1.204,- €	409,- €
	1200 x 2000 mm	FAX23.1 ^{[1][6]}	1.204,- €	409,- €
	1400 x 2000 mm	FAX23.2 ^{[1][6]}	1.204,- €	409,- €
	800 x 2000 mm	FAX30.8 ^[1]	635,- €	287,- €
	1000 x 2000 mm	FAX30.9 ^[1]	635,- €	287,- €
	1200 x 2000 mm	FAX30.0 ^[1]	635,- €	287,- €

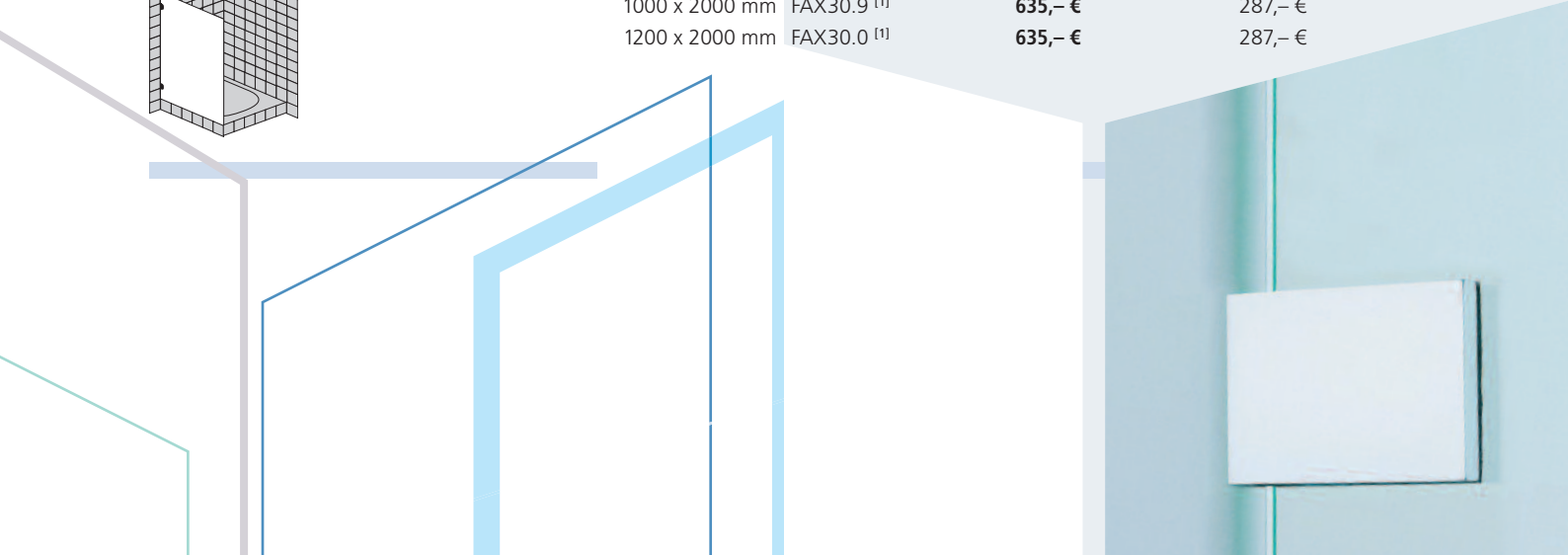

Senkrechte und waagerechte Schrägschnitte (+/- 2 mm bis +/- 20 mm) sind im Preis enthalten.
 Abweichende Maße auf Anfrage möglich.
 Alle Preise verstehen sich zzgl. der gesetzlichen MwSt. | Stand Juli 2009

- [1] Gegen Aufpreis können Haltesysteme geliefert werden (siehe Extras).
 [2] Das Seitenteil wird neben der Badewanne auf Z-Winkel gestellt und die Glaskante nach unten mit Magnetträgerprofil verlängert.
 [3] Magnetträgerprofil an der Wand ist nur in Alu hochglanzpoliert erhältlich.
 [4] Aufmaß und Bearbeitung ausschließlich mittels Aufmaßschablone 92-009A (Acryl) möglich, bitte vom Werk anfordern | Siebdruck auf Rundscheiben nicht möglich | Lieferzeit für Sonder-Rundgläser ca. 10 Wochen.
 [5] Die maximale Türbreite beträgt 700 mm bei einer Höhe von 2000 mm.
 [6] Die maximale Türbreite beträgt 1000 mm.

TAKE Ganzglas

Beschlagsoberfläche glanzverchromt

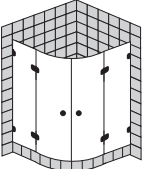
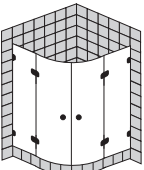
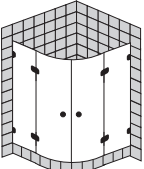
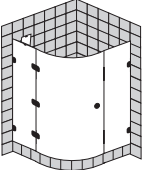
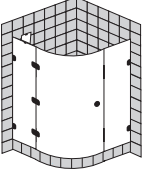
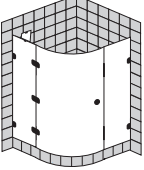
Modell		Größe bis	Bestell-Nr.	Kristallglas hell inkl. SpriClean	Aufpreis Sonderglas
	Duschwanne:	900 x 900 x 2000 mm	FAX25.9 ^[4]	1857,- €	756,- €
	Radius 500 mm	1000 x 1000 x 2000 mm	FAX25.0 ^[4]	1857,- €	756,- €
	Duschwanne:	900 x 900 x 2000 mm	FAX26.9 ^[4]	1.857,- €	756,- €
	Radius 520 mm	1000 x 1000 x 2000 mm	FAX26.0 ^[4]	1.857,- €	756,- €
	Duschwanne:	900 x 900 x 2000 mm	FAX27.9 ^[4]	1.857,- €	756,- €
	Radius 550 mm	1000 x 1000 x 2000 mm	FAX27.0 ^[4]	1.857,- €	756,- €
	Duschwanne:	900 x 900 x 2000 mm	FAX15.9 ^[4]	1.836,- €	725,- €
	Radius 500 mm	1000 x 1000 x 2000 mm	FAX15.0 ^[4]	1.836,- €	725,- €
	Duschwanne:	900 x 900 x 2000 mm	FAX16.9 ^[4]	1.836,- €	725,- €
	Radius 520 mm	1000 x 1000 x 2000 mm	FAX16.0 ^[4]	1.836,- €	725,- €
	Duschwanne:	900 x 900 x 2000 mm	FAX17.9 ^[4]	1.836,- €	725,- €
	Radius 550 mm	1000 x 1000 x 2000 mm	FAX17.0 ^[4]	1.836,- €	725,- €

TAKE Ganzglas | Extras

93,25 €	Eckausschnitt
88,- €	Schrägabschnitt
119,- €	Randausschnitt
10 %	Überbreite pro angefangene 100 mm
20 %	Überhöhe pro angefangene 100 mm
194,25 €	Gelenkhaltestange glanzverchromt
155,50 €	Glasschwert Halter Chrom, Schwert Kristall hell zur Stabilisierung des Seitenteils
243,50 €	Haltestange Glas/Wand bzw. Glas/Glas, Länge max. 1300 mm, glanzverchromt
290,- €	Haltestange Glas/Wand bzw. Glas/Glas, Länge max. 1600 mm, glanzverchromt
264,- €	Haltestange Glas/Wand mit Senkung, Länge max. 1300 mm, glanzverchromt
360,- €	Haltestange Glas/Wand mit T-Stück, Länge max. 1300 mm, glanzverchromt
191,50 €	Handtuchhalter Vario glanzverchromt
557,- €	Runddusche Aufpreis Sonderhöhe

WICHTIGER MONTAGEHINWEIS

Einbau

| Bitte beachten Sie die logistische Handhabbarkeit der großen Glasscheiben am Einbauort!

TAKE Ganzglas

Beschlagsoberfläche Chrom, Höhe bis 2100 mm.

Glasstärke 8 mm.

Siebdruck 1-farbig nach RAL oder Mattweiß im Schambereich als Sichtschutz gegen Aufpreis erhältlich.

Wandklemmprofil Alu hochglanzpoliert statt Wandwinkel ohne Aufpreis: Verstellbereich +/- 8 mm.

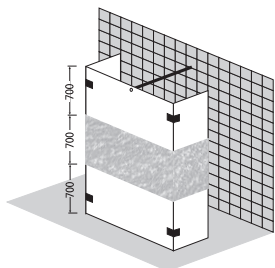

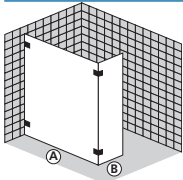
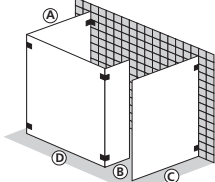
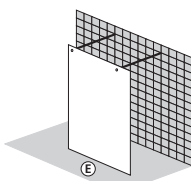
Modell	Breite bis	Bestell-Nr.	Kristallglas hell inkl. SpriClean	Aufpreis Sonderglas	Aufpreis Siebdruck
 <p>B 300 – 600 mm</p>	A 1200 mm	FAX32.1 ^[1]	1.349,- €	223,- €	339,- €
	A 1400 mm	FAX32.2 ^[1]	1.349,- €	223,- €	339,- €
	A 1600 mm	FAX32.3 ^[1]	1.399,- €	243,- €	386,- €
	A 1800 mm	FAX32.4 ^[1]	1.399,- €	243,- €	386,- €
	A 2000 mm	FAX32.5 ^[1]	1.557,- €	285,- €	477,- €
 <p>B 300 – 600 mm C 800 – 1200 mm</p>	A 1200 mm	FAX33.1 ^[1]	1.862,- €	355,- €	521,- €
	A 1400 mm	FAX33.2 ^[1]	1.862,- €	355,- €	521,- €
	A 1600 mm	FAX33.3 ^[1]	1.909,- €	376,- €	567,- €
	A 1800 mm	FAX33.4 ^[1]	1.909,- €	376,- €	567,- €
	A 2000 mm	FAX33.5 ^[1]	2.095,- €	433,- €	658,- €
 <p>B 300 – 600 mm A C 800 – 1200 mm</p>	D 1200 mm	FAX34.1 ^[1]	2.448,- €	497,- €	702,- €
	D 1400 mm	FAX34.2 ^[1]	2.448,- €	497,- €	702,- €
	D 1600 mm	FAX34.3 ^[1]	2.484,- €	541,- €	749,- €
	D 1800 mm	FAX34.4 ^[1]	2.484,- €	541,- €	749,- €
	D 2000 mm	FAX34.5 ^[1]	2.603,- €	648,- €	839,- €
 <p>Freistehende Scheibe mit 2 geschraubten Haltestangen</p>	E 1200 mm	FAX35.1 ^[2]	1.064,- €	142,- €	272,- €
	E 1400 mm	FAX35.2 ^[2]	1.064,- €	142,- €	272,- €
	E 1600 mm	FAX35.3 ^[2]	1.145,- €	166,- €	316,- €
	E 1800 mm	FAX35.4 ^[2]	1.145,- €	166,- €	316,- €
	E 2000 mm	FAX35.5 ^[2]	1.305,- €	215,- €	409,- €



TAKE GanzglasPlus

AUSSTATTUNG

Teilgerahmte Eleganz

| Standardglas Kristall hell inkl. SpriClean

Glasstärken

| Türen 6 mm, Seitenteile 8 mm

SpriClean | Das Plus für Ihre Reinigung

| Mit der Oberflächenveredelung SpriClean perlen Wassertropfen ganz leicht ab. Gut für eine schnelle, einfache und hygienische Reinigung

Beschlagsoberfläche

| Chrom, hochglanzpoliert | Aufgrund verschiedener Materialien kann es zu Abweichungen der Beschlagsoberfläche kommen

Türgriffe

Türgriffhöhe ist immer halbe Kabinenhöhe

Verstellbereich

| 16 mm

WICHTIGE MONTAGEHINWEISE

Türen

| Bei allen Modellen sind die Türen nur nach außen zu öffnen
| Verschluss mit Magnetleisten

Lotabweichung

| Bei Lotabweichung der Wand darf das Wanneneinbaumaß nicht unter- bzw. überschritten werden | Lotabweichung der Duschwanne max. 3 mm

Ob Fünfeck- oder Viertelkreis-Variante,

ein- oder zweitürig: Sie werden sich in Ihrem Modell so richtig wohl fühlen.

Die innen bündig im Einscheiben-Sicherheitsglas versenkten Beschlagteile betonen die puristische Anmutung. Glanzverchromte Messingbeschläge begeistern mit transparentem, hochwertigem Design und lassen sich einfach reinigen. Die serienmäßige SpriClean-Veredelung wirkt Wasser- und Schmutz abweisend und schützt auf lange Zeit.

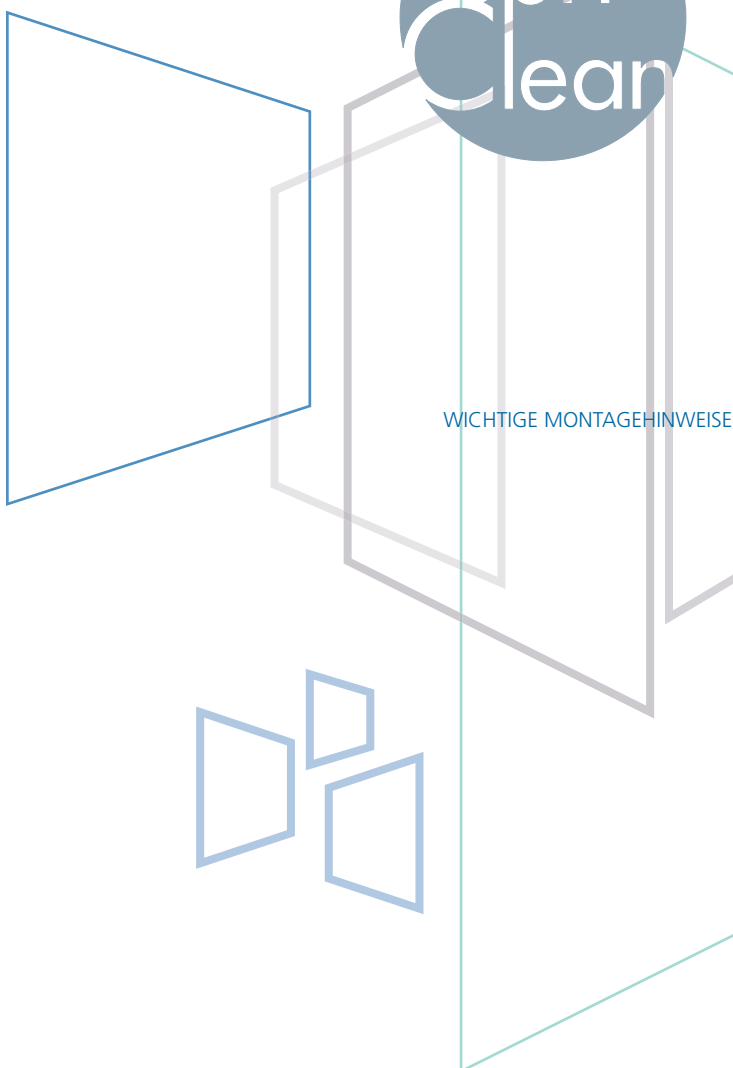
**Gelenkstange****Haltestange
Glas/Wand** **Glasschwert am
Festteil**

TAKE GanzglasPlus

Beschlagsoberfläche glanzverchromt, Glas Kristall hell inkl. SprüClean

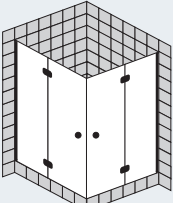
Modell	Größe	Wannen- einbaumaß	Bestell-Nr.	Einstiegs- breite	Festteil ^[4]	Preis
	800 x 800 x 2000 mm	769 – 784 mm	FAX10X782003301S	850 mm	134 mm	1.699,- €
		785 – 800 mm	FAX10X802003301S	diagonal	150 mm	1.699,- €
	900 x 900 x 2000 mm	869 – 884 mm	FAX10X882003301S	850 mm	234 mm	1.699,- €
		885 – 900 mm	FAX10X902003301S	diagonal	250 mm	1.699,- €
	1000 x 1000 x 2000 mm	969 – 984 mm	FAX10X982003301S	850 mm	334 mm	1.699,- €
		985 – 1000 mm	FAX10X002003301S	diagonal	350 mm	1.699,- €

Tür und Seitenteil fluchtend

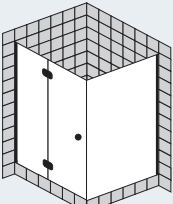
	800 x 800 x 2000 mm	769 – 784 mm	FAX11R782003301S ^[1]	580 mm	134/725 mm	1.515,- €
			FAX11L782003301S ^[1]			1.515,- €
		785 – 800 mm	FAX11R802003301S ^[1]	580 mm	150/741 mm	1.515,- €
			FAX11L802003301S ^[1]			1.515,- €
	900 x 900 x 2000 mm	869 – 884 mm	FAX11R882003301S ^[1]	580 mm	234/825 mm	1.515,- €
			FAX11L882003301S ^[1]			1.515,- €
1000 x 1000 x 2000 mm	885 – 900 mm	FAX11R902003301S ^[1]	580 mm	250/841 mm	1.515,- €	
		FAX11L902003301S ^[1]			1.515,- €	
	969 – 984 mm	FAX11R982003301S ^[1]	680 mm	334/925 mm	1.515,- €	
		FAX11L982003301S ^[1]			1.515,- €	
	985 – 1000 mm	FAX11R002003301S ^[1]	680 mm	350/941 mm	1.515,- €	
		FAX11L002003301S ^[1]			1.515,- €	

Tür und Seitenteil fluchtend

Abbildung: Anschlag links. Wahlweise Türanschlag rechts (R) oder links (L) möglich – bitte wählen Sie die entsprechende Bestell-Nr.

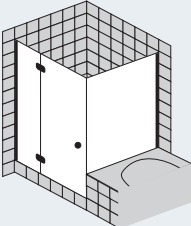
	800 x 800 x 2000 mm	769 – 784 mm	FAX12R782003301S ^{[1][2]}	580 mm	134/725 mm	1.564,- €
			FAX12L782003301S ^{[1][2]}			1.564,- €
		785 – 800 mm	FAX12R802003301S ^{[1][2]}	580 mm	150/741 mm	1.564,- €
			FAX12L802003301S ^{[1][2]}			1.564,- €
	900 x 900 x 2000 mm	869 – 884 mm	FAX12R882003301S ^{[1][2]}	580 mm	234/825 mm	1.564,- €
			FAX12L882003301S ^{[1][2]}			1.564,- €
1000 x 1000 x 2000 mm	885 – 900 mm	FAX12R902003301S ^{[1][2]}	580 mm	250/841 mm	1.564,- €	
		FAX12L902003301S ^{[1][2]}			1.564,- €	
	969 – 984 mm	FAX12R982003301S ^{[1][2]}	680 mm	334/925 mm	1.564,- €	
		FAX12L982003301S ^{[1][2]}			1.564,- €	
	985 – 1000 mm	FAX12R002003301S ^{[1][2]}	680 mm	350/941 mm	1.564,- €	
		FAX12L002003301S ^{[1][2]}			1.564,- €	

Tür und Seitenteil fluchtend,

Seitenteil steht neben Badewanne

Abbildung: Anschlag links. Wahlweise Türanschlag rechts (R) oder links (L) möglich – bitte wählen Sie die entsprechende Bestell-Nr.

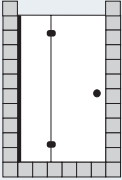
	800 x 2000 mm	769 – 784 mm	FAX21R782003301S ^[1]	580 mm	150 mm	1.018,- €
			FAX21L782003301S ^[1]			1.018,- €
		785 – 800 mm	FAX21R802003301S ^[1]	580 mm	166 mm	1.018,- €
			FAX21L802003301S ^[1]			1.018,- €
	900 x 2000 mm	869 – 884 mm	FAX21R882003301S ^[1]	580 mm	250 mm	1.018,- €
			FAX21L882003301S ^[1]			1.018,- €
1000 x 2000 mm	885 – 900 mm	FAX21R902003301S ^[1]	580 mm	266 mm	1.018,- €	
		FAX21L902003301S ^[1]			1.018,- €	
	969 – 984 mm	FAX21R982003301S ^[1]	680 mm	250 mm	1.018,- €	
		FAX21L982003301S ^[1]			1.018,- €	
	985 – 1000 mm	FAX21R002003301S ^[1]	680 mm	266 mm	1.018,- €	
		FAX21L002003301S ^[1]			1.018,- €	

Tür und Seitenteil fluchtend

Abbildung: Anschlag links. Wahlweise Türanschlag rechts (R) oder links (L) möglich – bitte wählen Sie die entsprechende Bestell-Nr.

Abweichende Maße auf Anfrage möglich. | Stand Juli 2009

Alle Preise verstehen sich zzgl. der gesetzlichen MwSt.

[1] Anschlag rechts und links möglich, bitte bei Bestellung angeben.

[2] Modell FAX12 nur nach Aufmaß durch SPRINZ-Service möglich.
Das Seitenteil ist in der Höhe mit der Badewanne bündig und steht seitlich 3 mm neben der Badewanne. Wannenvulst bis 20 mm möglich.

[3] FAX15/16/17 wird mit Glasschwert am Festteil geliefert.

[4] Das kleinere Festteil befindet sich an der Anschlagseite der Tür.

TAKE GanzglasPlus

Beschlagsoberfläche glanzverchromt, Glas Kristall hell inkl. SprüClean

Modell	Größe	Wannen- einbaumaß	Bestell-Nr.	Einstiegs- breite	Festteil ^[4]	Preis
	900 x 900 x 2000 mm	869 – 884 mm	FAX42R882003301S ^[1]	600 mm	396 mm	1.570,- €
			FAX42L882003301S ^[1]			1.570,- €
	900 x 900 x 2000 mm	885 – 900 mm	FAX42R902003301S ^[1]	600 mm	412 mm	1.570,- €
			FAX42L902003301S ^[1]			1.570,- €
	1000 x 1000 x 2000 mm	869 – 884 mm	FAX43R882003301S ^[1]	570 mm	421 mm	1.570,- €
			FAX43L882003301S ^[1]			1.570,- €
1000 x 1000 x 2000 mm	885 – 900 mm	FAX43R902003301S ^[1]	570 mm	437 mm	1.570,- €	
		FAX43L902003301S ^[1]			1.570,- €	
	985 – 1000 mm	FAX44R982003301S ^[1]	680 mm	446 mm	1.570,- €	
		FAX44L982003301S ^[1]			1.570,- €	
	FAX44R002003301S ^[1]	680 mm	462 mm	1.570,- €		
	FAX44L002003301S ^[1]			1.570,- €		

FAX44: Lieferung mit Glasschwert

Abbildung: Anschlag links. Wahlweise Türanschlag rechts (R) oder links (L) möglich – bitte wählen Sie die entsprechende Bestell-Nr.

	900 x 900 x 2000 mm	869 – 884 mm	FAX45R882003301S ^[1]	630 mm	382 mm	1.570,- €
			FAX45L882003301S ^[1]			1.570,- €
	900 x 900 x 2000 mm	885 – 900 mm	FAX45R902003301S ^[1]	630 mm	398 mm	1.570,- €
			FAX45L902003301S ^[1]			1.570,- €
	1000 x 1000 x 2000 mm	969 – 984 mm	FAX46R982003301S ^[1]	630 mm	482 mm	1.570,- €
			FAX46L982003301S ^[1]			1.570,- €
	985 – 1000 mm	FAX46R002003301S ^[1]	630 mm	498 mm	1.570,- €	
		FAX46L002003301S ^[1]			1.570,- €	

FAX46: Lieferung mit Glasschwert

Abbildung: Anschlag links. Wahlweise Türanschlag rechts (R) oder links (L) möglich – bitte wählen Sie die entsprechende Bestell-Nr.

	900 x 900 x 2000 mm	869 – 884 mm	FAX52X882003301S	580 mm	396 mm	1.740,- €
			FAX52X902003301S	580 mm	412 mm	1.740,- €
	900 x 900 x 2000 mm	869 – 884 mm	FAX53X882003301S	550 mm	421 mm	1.740,- €
			FAX53X902003301S	550 mm	437 mm	1.740,- €
	1000 x 1000 x 2000 mm	969 – 984 mm	FAX54X982003301S	650 mm	446 mm	1.740,- €
			FAX54X002003301S	650 mm	462 mm	1.740,- €
900 x 900 x 2000 mm	869 – 884 mm	FAX55X882003301S	600 mm	382 mm	1.740,- €	
		FAX55X902003301S	600 mm	398 mm	1.740,- €	
1000 x 1000 x 2000 mm	969 – 984 mm	FAX56X982003301S	600 mm	482 mm	1.740,- €	
		FAX56X002003301S	600 mm	498 mm	1.740,- €	

Hebe-Senk-Funktion

Die in den Beschlägen integrierte Hebe-Senk-Funktion eignet sich bestens für bodenebene Duschlösungen. Die Tür schließt dicht mit dem Boden ab. Durch das Anheben der Tür wird auch das Wasserablaufprofil geschont.



TAKE GanzglasPlus

Beschlagsoberfläche glanzverchromt, Glas Kristall hell inkl. SprüClean

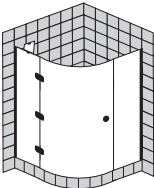
Modell	Größe	Wannen- einbaumaß	Bestell-Nr.	Einstiegs- breite	Festteil ^[4]	Preis
	800 x 800 x 2000 mm	769 – 784 mm	FAX15R782003301S ^{[1][3]} FAX15L782003301S ^{[1][3]}	750 mm	239/134 mm	1.795,- € 1.795,- €
		785 – 800 mm	FAX15R802003301S ^{[1][3]} FAX15L802003301S ^{[1][3]}	750 mm	255/150 mm	1.795,- € 1.795,- €
	900 x 900 x 2000 mm	869 – 884 mm	FAX15R882003301S ^{[1][3]} FAX15L882003301S ^{[1][3]}	750 mm	339/234 mm	1.795,- € 1.795,- €
		885 – 900 mm	FAX15R902003301S ^{[1][3]} FAX15L902003301S ^{[1][3]}	750 mm	355/250 mm	1.795,- € 1.795,- €
	1000 x 1000 x 2000 mm	969 – 984 mm	FAX15R982003301S ^{[1][3]} FAX15L982003301S ^{[1][3]}	750 mm	439/334 mm	1.795,- € 1.795,- €
		985 – 1000 mm	FAX15R002003301S ^{[1][3]} FAX15L002003301S ^{[1][3]}	750 mm	455/350 mm	1.795,- € 1.795,- €

Radius 500 mm

Abbildung: Anschlag links. Wahlweise Türanschlag rechts (R) oder links (L) möglich – bitte wählen Sie die entsprechende Bestell-Nr.

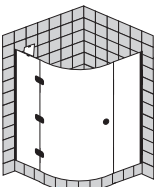
	800 x 800 x 2000 mm	769 – 784 mm	FAX16R782003301S ^{[1][3]} FAX16L782003301S ^{[1][3]}	780 mm	219/134 mm	1.795,- € 1.795,- €
		785 – 800 mm	FAX16R802003301S ^{[1][3]} FAX16L802003301S ^{[1][3]}	780 mm	235/150 mm	1.795,- € 1.795,- €
	900 x 900 x 2000 mm	869 – 884 mm	FAX16R882003301S ^{[1][3]} FAX16L882003301S ^{[1][3]}	780 mm	319/234 mm	1.795,- € 1.795,- €
		885 – 900 mm	FAX16R902003301S ^{[1][3]} FAX16L902003301S ^{[1][3]}	780 mm	335/250 mm	1.795,- € 1.795,- €
	1000 x 1000 x 2000 mm	969 – 984 mm	FAX16R982003301S ^{[1][3]} FAX16L982003301S ^{[1][3]}	780 mm	419/334 mm	1.795,- € 1.795,- €
		985 – 1000 mm	FAX16R002003301S ^{[1][3]} FAX16L002003301S ^{[1][3]}	780 mm	435/350 mm	1.795,- € 1.795,- €

Radius 520 mm

Abbildung: Anschlag links. Wahlweise Türanschlag rechts (R) oder links (L) möglich – bitte wählen Sie die entsprechende Bestell-Nr.

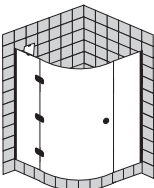
	800 x 800 x 2000 mm	769 – 784 mm	FAX17R782003301S ^{[1][3]} FAX17L782003301S ^{[1][3]}	800 mm	189/134 mm	1.795,- € 1.795,- €
		785 – 800 mm	FAX17R802003301S ^{[1][3]} FAX17L802003301S ^{[1][3]}	800 mm	205/150 mm	1.795,- € 1.795,- €
	900 x 900 x 2000 mm	869 – 884 mm	FAX17R882003301S ^{[1][3]} FAX17L882003301S ^{[1][3]}	800 mm	289/234 mm	1.795,- € 1.795,- €
		885 – 900 mm	FAX17R902003301S ^{[1][3]} FAX17L902003301S ^{[1][3]}	800 mm	305/250 mm	1.795,- € 1.795,- €
	1000 x 1000 x 2000 mm	969 – 984 mm	FAX17R982003301S ^{[1][3]} FAX17L982003301S ^{[1][3]}	800 mm	389/334 mm	1.795,- € 1.795,- €
		985 – 1000 mm	FAX17R002003301S ^{[1][3]} FAX17L002003301S ^{[1][3]}	800 mm	405/350 mm	1.795,- € 1.795,- €

Radius 550 mm

Abbildung: Anschlag links. Wahlweise Türanschlag rechts (R) oder links (L) möglich – bitte wählen Sie die entsprechende Bestell-Nr.

TAKE GanzglasPlus

Beschlagsoberfläche glanzverchromt, Glas Kristall hell inkl. SprüClean

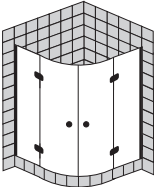
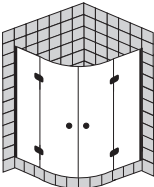
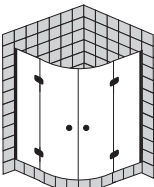
Modell	Größe	Wannen- einbaumaß	Bestell-Nr.	Einstiegs- breite	Festteil ^[4]	Preis
 Radius 500 mm Tür und Seitenteil fluchtend	800 x 800 x 2000 mm	769 – 784 mm	FAX25X782003301S	830 mm	134 mm	1.805,- €
		785 – 800 mm	FAX25X802003301S	830 mm	150 mm	1.805,- €
	900 x 900 x 2000 mm	869 – 884 mm	FAX25X882003301S	830 mm	234 mm	1.805,- €
		885 – 900 mm	FAX25X902003301S	830 mm	250 mm	1.805,- €
	1000 x 1000 x 2000 mm	969 – 984 mm	FAX25X982003301S	830 mm	334 mm	1.805,- €
		985 – 1000 mm	FAX25X002003301S	830 mm	350 mm	1.805,- €
 Radius 520 mm Tür und Seitenteil fluchtend	800 x 800 x 2000 mm	769 – 784 mm	FAX26X782003301S	830 mm	134 mm	1.805,- €
		785 – 800 mm	FAX26X802003301S	830 mm	150 mm	1.805,- €
	900 x 900 x 2000 mm	869 – 884 mm	FAX26X882003301S	830 mm	234 mm	1.805,- €
		885 – 900 mm	FAX26X902003301S	830 mm	250 mm	1.805,- €
	1000 x 1000 x 2000 mm	969 – 984 mm	FAX26X982003301S	830 mm	334 mm	1.805,- €
		985 – 1000 mm	FAX26X002003301S	830 mm	350 mm	1.805,- €
 Radius 550 mm Tür und Seitenteil fluchtend	800 x 800 x 2000 mm	769 – 784 mm	FAX27X782003301S	830 mm	134 mm	1.805,- €
		785 – 800 mm	FAX27X802003301S	830 mm	150 mm	1.805,- €
	900 x 900 x 2000 mm	869 – 884 mm	FAX27X882003301S	830 mm	234 mm	1.805,- €
		885 – 900 mm	FAX27X902003301S	830 mm	250 mm	1.805,- €
	1000 x 1000 x 2000 mm	969 – 984 mm	FAX27X982003301S	830 mm	334 mm	1.805,- €
		985 – 1000 mm	FAX27X002003301S	830 mm	350 mm	1.805,- €

Wandprofil



Passliste Fünfeck-Duschwannen

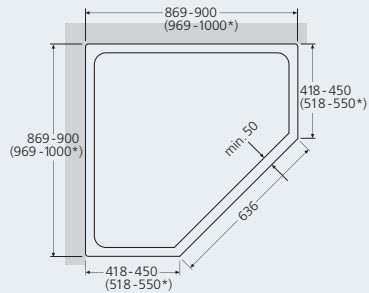

Adria 1000 (550, 636)* | **RICHTER + FRENZEL** Europa, My Style | **SANITÄR UNION** Diana Aktiv | **SPRINZ** Element F | **TAKE2000 Fünfeck 90F, Fünfeck 90SF** | **UHT** Topara Fünfeck | **VILLEROY + BOCH** Avansis 90, Futurion 90, Geos 89, Denia | **WUPPER-RING** Format Design

Maß nach Skizze

[Best.-Nr. FAX43/FAX53]

GC Cosima | **GSH** Sanibel 3000 | **RICHTER + FRENZEL** Optistar | **SANITÄR UNION** Diana Life, Diana Plus

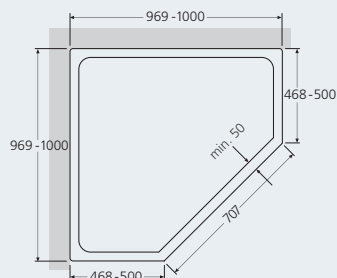
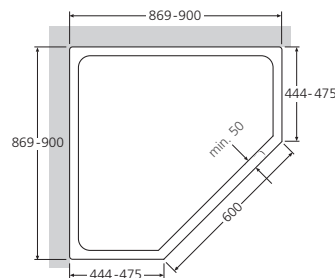

Facette, Terra | **LAUCHHAMMER** S 333, S 362, S 462 | **MEDITERRANO** Triangular Ellipse 900 | **POLYPEX** Elba, Ibiza, Milano, Avellino | **REISSER** Adria | **RICHTER + FRENZEL** Europa, Optistar | **SANITÄR UNION** Diana Life, Diana Aktiv, Diana Plus | **UHT** Mediano 1000 | **VILLEROY + BOCH** Geos, Futurion, Cumulus, Denia | **WUPPER-RING** Format Design

Maß nach Skizze

[Best.-Nr. FAX45/FAX55]

COMIGRO Konzept, Optima L | **DUSCHOLUX** Cordoba Five Trend 871, 875, Vario 865 | **HOESCH** Armada 900 x 65 | **IDEAL STANDARD** Dynamic, Tonic | **RICHTER + FRENZEL** My Star, Optiset | **UHT** Mediano

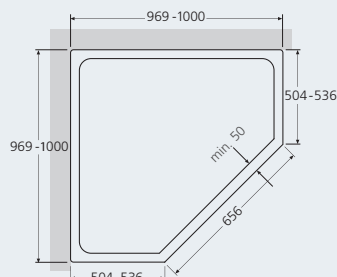
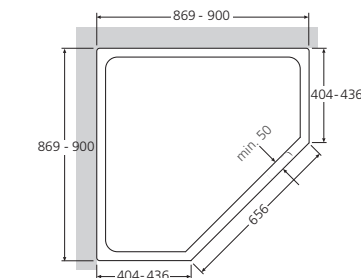

Maß nach Skizze

[Best.-Nr. FAX46/FAX56]

COMIGRO Konzept, Optima L | **DUSCHOLUX** Cordoba Five Trend 871, 875 | **GSH** Sanibel 3000 | **HOESCH** Armada 1000 x 65 | **IDEAL STANDARD** Dynamic, Tonic | **RICHTER + FRENZEL** My Star, My Style, Optiset | **TAKE2000 Fünfeck 100SF** | **UHT** Mediano, Premiano

Passliste Viertelkreis-Duschwannen

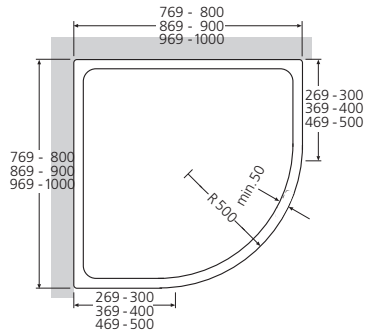

Radius 500 mm | 800 x 800 mm, 900 x 900 mm

[Best.-Nr. FAX15/FAX25]

BETTE Corner | GC Derby Top 80 | GKI UNO DW 9080LW/RW | HÜPPE Classique, Marano, Purano | IDEAL STANDARD Tonic | KALDEWEI Zirkon | KERAMAG Primera, Caluna | POLYPEX Caorle 800, Lagune 800, Lagune 900 x 800, Mallorca 900 x 800 | REISSER Adria 80 | SANITÄR UNION Diana Life 80, Diana Plus 80 | TAKE2000 Viertelkreis 80 SF | VILLEROY + BOCH Geos 80 | WUPPER-RING Format Design 800

Radius 500 mm | 1000 x 1000 mm

[Best.-Nr. FAX15/FAX25]

BETTE Corner | DUSCHOLUX Malaga, Round Trend 778/773 | HÜPPE Classique, Marano, Purano

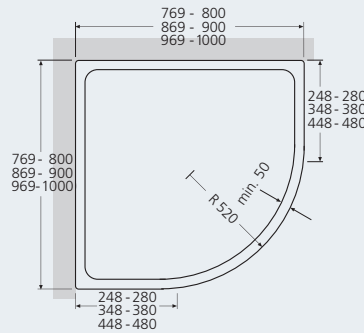

Radius 520 mm | 800 x 800 mm, 900 x 900, 1000 x 1000 mm

[Best.-Nr. FAX16/FAX26]

COMIGRO Optima L | IDEAL STANDARD Top S 90 | KALDEWEI Fontana, Rondana | SPRINZ Element V | TAKE2000 Viertelkreis 80 F, Viertelkreis 90 F, Viertelkreis 90 SF | UHT Premiano 900, Topara, Mediano

Radius 530 mm | 800 x 800 mm, 900 x 900 mm, 1000 x 1000 mm

[Best.-Nr. FAX16/FAX26]

HOESCH Armada 1000 x 65 | LAUCHHAMMER S 311, S 411 | RICHTER + FRENZEL My Star | UHT Premiano 1000, Mediano

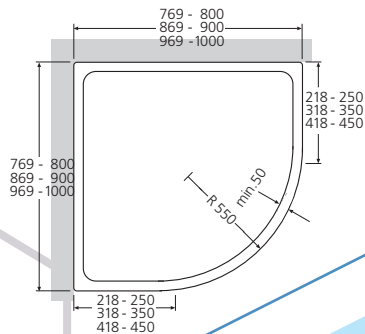

Radius 550 mm | 800 x 800 mm, 900 x 900 mm

[Best.-Nr. FAX17/FAX27]

A+S Kana | DUSCHOLUX Malaga Round Trend 771, Vario 795 | GALATEA S 314, S 353, Rondo Ellipse | GC Derby Top, Cosima | GKI UNO DW90VKW | GSH Sanibel 3001, Sanibel 4000 (Artikel 2339) | IDEAL STANDARD Stream | KERAMAG Renova | KORALLE Plana, Facette, Terra | LAUCHHAMMER S 314, S 352, S 353, S 354, S 370, S 371, S 373, S 374, S 375, S 414, S 452, S 453, S 454 | MEDITERRANO Rondo Ellipse 900 | POLYPEX Harmonie 900, Lagune 900, Objekt 900, Abano 900 | REISSER Adria 90 | RICHTER + FRENZEL

Europa, My Style, Optiset, Optistar | REPABAD Rimini, Rom, Udine | SANITÄR UNION Diana Life, Diana Aktiv, Diana Plus 80/90 | TAKE3000 Viertelkreis 90 SF | UHT Mediano (alt) | VILLEROY + BOCH Futurion, Geos, Sensis, Cumulus, Denia/AVANSIS | WUPPER-RING Format Design 900

Radius 550 mm | 1000 x 1000 mm

[Best.-Nr. FAX17/FAX27]

DUSCHOLUX Malaga Round Trend 775 | GALATEA Rondo Ellipse | GC Cosima | GKI UNO DW 100VKW | GSH Sanibel 3001, Sanibel 4000 | HOESCH Armada 1000x25 | IDEAL STANDARD Tonic, Top S100 | KERAMAG Primera, Caluna | KORALLE Plana, Terra | LAUCHHAMMER S 354, S 374 | MEDITERRANO Rondo Ellipse 900 | POLYPEX Ferrare 1000, Lagune 1000, Lagune 1000 - 900, Verona 1000 | RICHTER + FRENZEL Europa, MY STYLE, Optiset, Optistar | REISSER Adria 100 | REPABAD Rom, Udine | SANITÄR UNION Diana Life, Diana Aktiv, Diana Plus 100 | TAKE2000 Viertelkreis 100 SF | TAKE3000 Viertelkreis 100 SF | UHT Mediano (alt) | VILLEROY + BOCH Futurion, Geos, Denia | WUPPER-RING Format Design 1000

Für **ERFRISCHENDE ERLEBNISSE**
in Ihrem neuen Bad!



Jeder Mensch ist individuell, Ihr Bad ist es auch.
Verwirklichen Sie Ihre **GANZ PERSÖNLICHEN WÜNSCHE** und
entdecken Sie unsere neue Handelsmarke TAKE.

Mit **QUALITÄT, DESIGN**, Montagefreundlichkeit, hoher Verfügbarkeit und fortschrittlicher Logistik.
Unsere TAKE Produkte erhalten Sie exklusiv und **BUNDESWEIT** nur bei Ihrem mah Partner.

MODERN. ATTRAKTIV. EXKLUSIV bei uns.

Ausstattung | Armaturen + Brausen | Badheizkörper | Badmöbel | Duschtrennungen | Keramik | Wannen

mah **PARTNER** für Bäder zum Wohlfühlen. | www.take-bad.de